

Aire Acondicionado Split

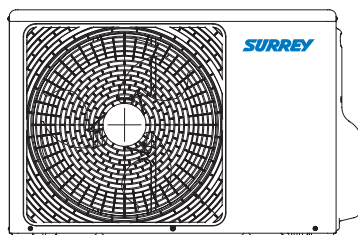
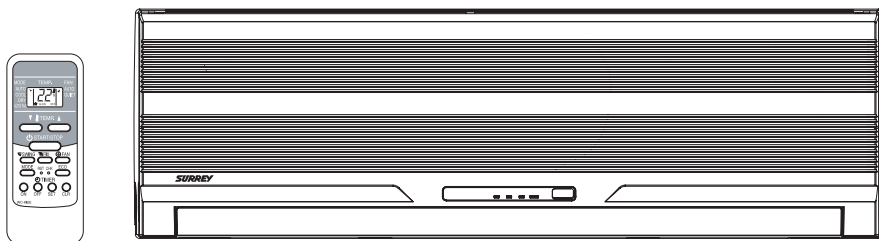

Frío sólo

Conjunto / 553TFH1804	Unidad interior / 619TFH1804	Unidad exterior / 538TFH1804
Conjunto / 553TFH2404	Unidad interior / 619TFH2404	Unidad exterior / 538TFH2404

Frío / Calor

Conjunto / 553TFQ1804	Unidad interior / 619TFQ1804	Unidad exterior / 538TFQ1804
Conjunto / 553TFQ2404	Unidad interior / 619TFQ2404	Unidad exterior / 538TFQ2404

Contenidos

Usuario

Precauciones sobre seguridad.....	2
Panel de indicación de la unidad interior.....	3
Preparativos previos.....	3
Dirección del flujo de aire.....	3
Funciones del control remoto.....	3
Funcionamiento automático (auto changeover).....	4
Funcionamiento de refrigeración / ventilación automática.....	4
Funcionamiento de deshumidificación.....	4
Funcionamiento económico.....	4
Funcionamiento temporario.....	4
Funcionamiento temporal.....	5
Funcionamiento de reinicio automatico.....	5
Mantenimiento.....	5
Funcionamiento y rendimiento.....	6
Solución de problemas.....	6

Instalación

PRECAUCIONES SOBRE SEGURIDAD.....	2
• Piezas de Instalación Opcional.....	2
DIAGRAMA DE INSTALACION DE LA UNIDAD INTERIOR Y EXTERIOR.....	3
ACCESORIOS Y PIEZAS DE INSTALACION.....	4
UNIDAD INTERIOR	
• Lugar de Instalación.....	4
• Corte de un Orificio y Montaje de la Placa de Instalación.....	4
• Trabajo Eléctrico.....	5
• Conexión del Cableado.....	5
• Instalación la Tubería y el Tubo de Desagüe.....	6
• Instalación de la Unidad Interior.....	7
• Drenaje.....	7
UNIDAD EXTERIOR	
• Lugar de Instalación.....	8
• Conexión de la Tubería Refrigerante.....	8
• Vacío.....	9
• Conexión del Cableado.....	9
OTROS	
• Comprobación de Fugas.....	10
• Operación de Testeo.....	10
• Seteado de Reinicio.....	10

Precauciones sobre seguridad

PELIGRO

- // No instale ni repare la unidad, ni abra o retire la tapa. Si lo hace, se expone a una descarga eléctrica. Solicite ayuda al distribuidor o a un especialista.
- // Aunque apague la fuente de alimentación no evitará un potencial descarga eléctrica.
- // Este aparato debe instalarse según las normas de instalación eléctrica de cada país.
- // En la instalación fija deben incorporarse dispositivos de desconexión del suministro eléctrico con una separación de contacto de 3 mm como mínimo en todos los polos.

ADVERTENCIAS

- // No exponga el cuerpo directamente a la corriente de aire frío durante mucho tiempo.
- // No introduzca los dedos, ni palos u otros objetos en la salida y entrada de aire.
- // Cuando note alguna anomalía (olor a quemado, etc.), detenga el acondicionador de aire y desconecte la línea de alimentación principal o apague el disyuntor.

PRECAUCION

- // No lave la unidad con agua. Puede ocasionar una descarga eléctrica.
- // No utilice el acondicionador de aire para fines especiales tales como conservar alimentos, criar animales, etc..
- // No se pare sobre la unidad interior o exterior ni coloque nada sobre ella. Si lo hace, puede caerse y lastimarse.
- // Antes de limpiar la unidad, desconecte el interruptor principal o el disyuntor.
- // Cuando no se va a utilizar la unidad por un tiempo considerable, desconecte el interruptor principal o el disyuntor.

Panel de indicación de la unidad interior

- 1 FILTER (Naranja)
- 2 AUTO FAN / PRE DEF (Naranja)
- 3 TIMER (Amarilla)
- 4 OPERATION (Verde/* Naranja)

* Naranja: Reinicio automático en funcionamiento

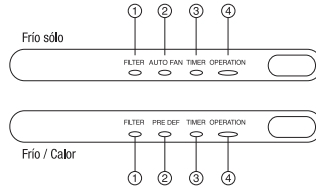

Preparativos previos

Carga de las pilas

1. Extraiga la cubierta. Inserte 2 pilas nuevas (tipo AAA) en las posiciones correctas (+) y (-).
2. Pulse RST: Restablece el mando a distancia.
3. Vuelva a colocar la cubierta.

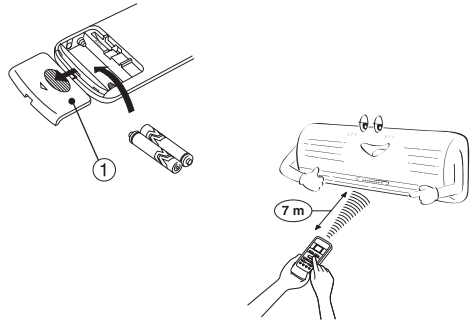

Ubicación del control remoto

A 7 m de la unidad interior como máximo

Dirección del flujo de aire

1. Pulse **FIX**: Mueva el deflector en la dirección vertical deseada.
2. Pulse **SWING**: La dirección del flujo de aire oscila automáticamente; pulse de nuevo para detener.
3. Ajuste la dirección horizontal manualmente.

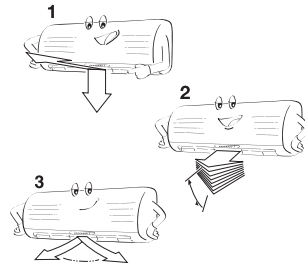

Nota: Los botones **FIX** y **SWING** no se pueden utilizar con **ON TIMER**.
 // Utilice sólo el botón **FIX** para mover el deflector.

Funciones del control remoto

- 1 // Emisor de señales infrarrojas
- 2 // Botón de ajuste de dirección (FIX)
- 3 // Botón de oscilación automática del deflector (SWING)
- 4 // Botón selector de modo (MODE)
- 5 // Botón de restablecimiento (RST)
- 6 // Botón del temporizador de encendido (ON)
- 7 // Botón del temporizador de apagado (OFF)
- 8 // Botón de ajuste (SET)
- 9 // Botón de cancelación (CLR)
- 10 // Botón de comprobación (CHK)
- 11 // Botón ECO (ECO)
- 12 // Botón de velocidad del ventilador (FAN)
- 13 // Botón de funcionamiento/ parada (START/ STOP)
- 14 // Botón de temperatura (▲/▼)

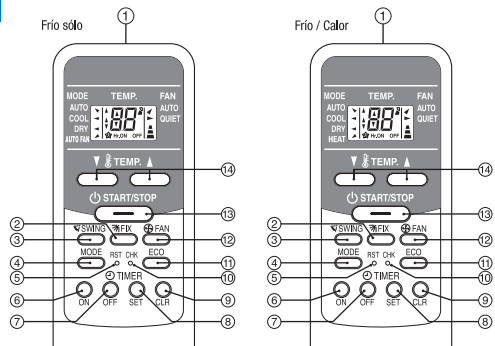

Funcionamiento automático (auto changeover)

Para seleccionar automáticamente la refrigeración o ventilación y controlar la velocidad del ventilador.

1. Pulse MODE: Seleccione AUTO.
2. Pulse \uparrow \downarrow : Ajuste la temperatura deseada.
La temperatura configurada de fábrica es 24 °C y el intervalo disponible de temperatura ajustada es ± 5 °C.

Nota: Se puede ajustar el funcionamiento manual.

Funcionamiento de refrigeración/calefacción/ventilación

1. Pulse MODE: Seleccione COOL, HEAT o AUTO FAN.
2. Pulse \uparrow \downarrow : Ajuste la temperatura deseada.
COOL: Min: 19 °C, HEAT: Max: 30 °C, AUTO FAN: No aparece indicación
3. Pulse FAN: Seleccione AUTO, QUIET, LOW \cdot , MED \cdot , HIGH \cdot

Funcionamiento de deshumidificación

Para seleccionar el funcionamiento de deshumidificación en función de la diferencia entre la temperatura establecida y la temperatura de la habitación, y controlar la velocidad del ventilador de forma automática

1. Pulse MODE: Seleccione DRY.
2. Pulse \uparrow \downarrow : Ajuste la temperatura deseada.

Funcionamiento económico

Para controlar automáticamente la temperatura ambiente, la velocidad del ventilador y el modo de funcionamiento

1. Pulse ECO en el modo AUTO y COOL: Inicia y detiene el funcionamiento.
2. Pulse MODE o FAN después de detener el funcionamiento.

Nota: Si la unidad de aire acondicionado funciona en el modo ECO durante mucho tiempo, la habitación no se refrigera bien porque la capacidad de refrigeración disminuye debido al funcionamiento con ruido reducido del modo ECO.

Funcionamiento temporal

Temporizador ON/ OFF (encendido y apagado)

1. Pulse ON u OFF.
2. Pulse SET: Ajuste el temporizador.
3. Pulse CLR: Cancele el temporizador.
4. Pulse START/ STOP: Detiene el temporizador de la unidad de aire acondicionado.

Nota: Si no pulsa el botón SET, ON u OFF en 30 segundos, la configuración del temporizador se cancela.

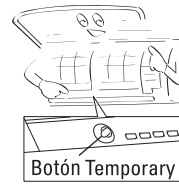

Funcionamiento de reinicio automático

Para que el acondicionador de aire se reinicie tras una interrupción del suministro eléctrico (la unidad debe estar activada).

Ajuste

1. Pulse y mantenga pulsado el botón TEMPORARY durante 3 segundos para ajustar el funcionamiento (indicador naranja).
 ∑ No seleccione el funcionamiento del temporizador.
 ∑ Ajuste el funcionamiento de oscilación del deflector.
2. Pulse y mantenga pulsado el botón TEMPORARY durante 3 segundos para cancelar el funcionamiento (indicador verde).

Mantenimiento

Corte el suministro eléctrico al equipo.

Sustitución del filtro de aire

Limpie el filtro cuando se encienda el indicador FILTER.
 Para apagar el indicador FILTER pulse el botón TEMPORARY en la unidad interior.



Unidad interior y control remoto

Limpie la unidad interior y el control remoto con un paño húmedo cuando sea necesario.

No utilice bencinas, thinner, pasta bruñidora o limpiadores tratados químicamente.

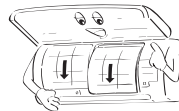

Filtros de aire

Limpie los filtros cada dos semanas

- 1) Abra la rejilla de entrada.
- 2) Retire los filtros de aire.
- 3) Límpielos con una aspiradora o lávelos, asegurándose de secarlos posteriormente.
- 4) Reinstale los filtros y cierre la rejilla de entrada

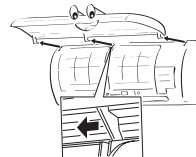

Rejilla de entrada de aire

- 1) Abra y extraiga la rejilla de entrada
- 2) Lávela con una esponja o toalla y séquela.
- 3) Reinstálela y ciérrela nuevamente.

Funcionamiento y rendimiento

1. Función de demora en el re-encendido por tres minutos a fin de proteger a la unidad de arranques muy frecuentes.
2. Funcionamiento de precalentamiento: calienta la unidad durante 5 minutos antes que se active el funcionamiento de calefacción. (El indicador AUTO FAN permanece encendido).
3. Control del aire caliente: cuando la temperatura de la habitación alcance la temperatura establecida, la velocidad del ventilador se reducirá de forma automática y se detendrá la unidad exterior.
4. Descongelamiento automático: los ventiladores se paran durante el funcionamiento de descongelamiento.
5. Capacidad de calefacción: se absorbe el calor del exterior y se libera en la habitación. Cuando la temperatura exterior sea muy baja, utilice otro aparato de calefacción recomendado en combinación con el acondicionador de aire.
- 6 - Consideración de la nieve acumulada: Seleccione para la unidad exterior una ubicación donde no esté sometida a nevadas, acumulación de hojas u otros residuos de temporada.

Nota: Puntos del 2 a 6 sólo para Frío / Calor.

Condiciones de funcionamiento

Funcionamiento / Temperatura	Exterior	Cuarto
Refrigeración	15°C-43°C	21°C-32°C
Calefacción	-10°C-24°C	Inferior a 28°C
Deshumidificación	15°C-43°C	17°C-32°C

Solución de problemas

La unidad no funciona

- // El interruptor principal de alimentación está desactivado.
- // Ha existido una interrupción en el suministro de energía en la instalación eléctrica.
- // Corte del suministro eléctrico.
- // El temporizador se encuentra encendido.

La refrigeración es anormalmente baja

- // Los filtros se encuentran bloqueados por polvo.
- // La temperatura ha sido fijada incorrectamente.
- // Las ventanas o puertas están abiertas.
- // Las entradas o salidas de aire de la unidad exterior se encuentran bloqueadas.
- // La velocidad del ventilador es demasiado lenta.
- // El modo de operación es AUTO-FAN o DRY.

Instalación

Aire Acondicionado Split

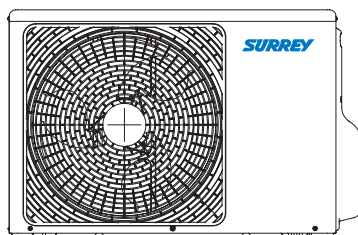
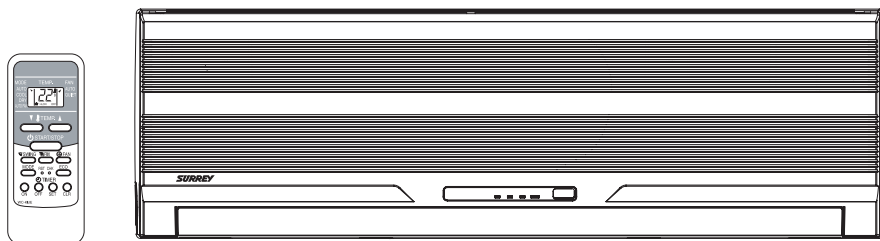

Frío sólo

Conjunto / 553TFH1804	Unidad interior / 619TFH1804	Unidad exterior / 538TFH1804
Conjunto / 553TFH2404	Unidad interior / 619TFH2404	Unidad exterior / 538TFH2404

Frío / Calor

Conjunto / 553TFQ1804	Unidad interior / 619TFQ1804	Unidad exterior / 538TFQ1804
Conjunto / 553TFQ2404	Unidad interior / 619TFQ2404	Unidad exterior / 538TFQ2404

Para el uso público en general

El cable de alimentación de las piezas del sistema instaladas en el exterior debe ser al menos cable flexible enfundado en polipropileno del tipo 245IEC66.

PRECAUCION

Este aparato deberá conectarse a la alimentación principal mediante un cortacircuitos o un interruptor con una separación de contacto de por lo menos 3 mm. Si esto no fuese posible, deberá utilizarse una toma de alimentación provista a tierra. Esta toma deberá estar fácilmente accesible después de la instalación. La toma deberá desconectarse del enchufe de alimentación provisto para así desconectar el aparato completamente de la red.

PELIGRO

- // Solamente para el uso de personas calificadas.
- // Desactive la fuente de alimentación provista y el cortacircuitos antes de intentar realizar cualquier trabajo eléctrico. Asegúrese de que todos los interruptores de alimentación y cortacircuitos estén desactivados, si no lo hace, podría causar descargas eléctricas.
- // Conecte el cable de conexión correctamente. Si este cable fuese conectado erróneamente, se podrían dañar las partes eléctricas.
- // Revise el cable a tierra que no esté roto ni desconectado antes de la instalación.
- // No instale cerca de concentraciones de combustible de gas o vapores de gas. Si falla al cumplir con esta instrucción podría resultar en un incendio o una explosión.
- // Para evitar el recalentamiento de la unidad interior y la causa de posibles incendios, coloque la unidad bien lejos (a más de 2 metros) de fuentes de calefacción tales como radiadores, calefactores, estufas, hornos, etc.
- // Si fuera necesario vaciar el agua descongelada, conecte el codo del drenaje y la tapa impermeable en la placa inferior de la unidad exterior antes de instalarla.
- // En el caso de que el gas refrigerante escapara de la tubería durante el trabajo de instalación, inmediatamente deje que pase aire fresco en la habitación. Si este gas refrigerante es calentado por el fuego o algo similar, causará la generación de un gas venenoso.

ADVERTENCIA

- // Nunca modifique esta unidad quitando una de las etiquetas de seguridad o puentando uno de los interruptores de interbloqueo de seguridad.
- // No instale esta unidad en un lugar que no sea capaz de resistir el peso de la unidad. Si la unidad se cayera podría causar daños personales o materiales.

- // Antes de hacer un trabajo eléctrico, instale el enchufe aprobado al cable de suministro de alimentación. Y asegúrese de que el equipo está conectado a tierra.
- // El aparato deberá instalarse según las regulaciones del cableado nacional.
- // Si detectara algún daño, no instale la unidad. Póngase en contacto con su concesionario SURREY inmediatamente.

PRECAUCION

- // La exposición de la unidad al agua o cualquier otro tipo de humedad antes de la instalación puede provocar un cortocircuito. No almacene la unidad en un sótano mojado, ni la exponga a la lluvia o al agua.
- // Después de desembalar la unidad, examínela cuidadosamente para ver si hay alguna avería.
- // No instale la unidad en un lugar que pueda aumentar la vibración de la misma. Tampoco la instale en un lugar que pueda amplificar el nivel de ruido de la unidad, o donde el ruido y el aire descargado pueda molestar a los vecinos.
- // Para evitar daños personales, tenga cuidado cuando maneje las partes con bordes afilados.
- // Lea el manual de instalación a fondo antes de instalar la unidad. El manual contiene instrucciones importantes para la instalación correcta.

Piezas de instalación opcional

Cod. de pieza	Referencia	Cantidad
A	Tubería de refrigerante Lado del líquido: Ø6,35 mm Lado succión: Ø12,70 mm (619TFH1804) (619TFQ1804) Ø15,88 mm (619TFH2404) (619TFQ2404)	C/u
B	Material aislante de tuberías (espuma de polietileno de 6 mm de grosor)	1
C	Masilla, Cintas de P.V.C.	C/u

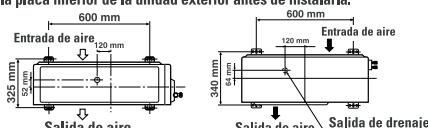
619TFH1804 / 619TFQ1804	619TFH2404 / 619TFQ2404
<ul style="list-style-type: none"> • Proteja la unidad exterior con los tornillos y tuercas de fijación si va a permanecer expuesta a la acción de vientos fuertes. • Utilice tornillos y tuercas de anclaje de Ø 8 mm o Ø 10 mm. • Si fuera necesario vaciar el agua descongelada, conecte el codo de drenaje en la placa inferior de la unidad exterior antes de instalarla. 	
	

Información necesaria para el suministrador de alimentación local

Antes de instalar este sistema de aire acondicionado, no olvide informar de ello al suministrador de alimentación local. Si surge algún problema o el suministrador de alimentación no acepta la instalación, el sistema de asistencia tomará las medidas correctoras necesarias.

Nota de la directiva EMC 89/336/EEC

Para prevenir fluctuaciones en la corriente durante el arranque del compresor (proceso técnico) se deberán observar estas condiciones de instalación.

// La conexión eléctrica del acondicionador de aire deberá llevarse a cabo de la toma principal. Esta alimentación deberá ser de baja impedancia. Normalmente, la impedancia requerida se alcanza a un punto de fusión de 32A. El fusible del acondicionador de aire deberá ser de 16A como máximo.

// A esta línea de alimentación no deberá conectarse ningún otro equipo.

// Consulte con la compañía eléctrica para obtener información detallada sobre la aceptabilidad de la instalación.

// Para detalles sobre la alimentación del acondicionador de aire consulte la placa de especificaciones del producto.

Diagrama de instalación de la unidad interior y exterior

Antes de instalar el control remoto

Con la tapa del control remoto abierta coloque las pilas provistas correctamente, observando sus polaridades.

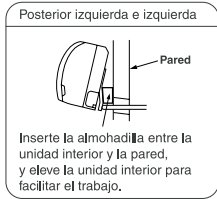
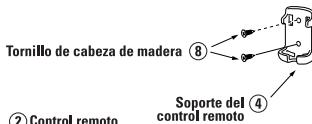
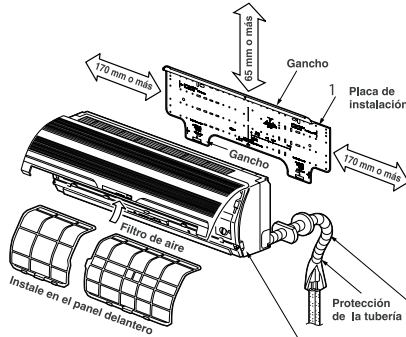
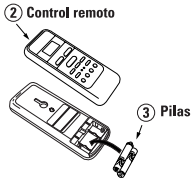

Inserte la almohadilla entre la unidad interior y la pared, y eleve la unidad interior para facilitar el trabajo.

No permita que la manguera de drenaje se afloje.

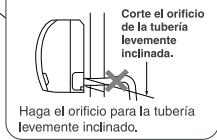



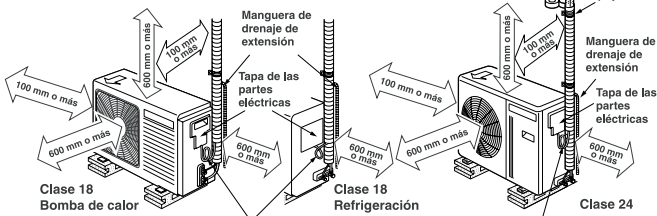
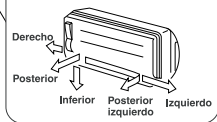



La tubería auxiliar se podrá conectar al lado izquierdo, posterior izquierdo, posterior, derecho o en el lado inferior.



Enlace el cable de conexión (aproximadamente 100 mm en diámetro y 300 – 350 mm de largo).

Enlace el cable de conexión (aproximadamente 100 mm en diámetro y 300 – 350 mm de largo).

No. de parte	Nombre de parte / Cantidad	No. de parte	Nombre de parte / Cantidad	No. de parte	Nombre de parte / Cantidad		
1	 Placa de instalación x 1	4	 Soporte de control remoto x 1	7	 Codo de drenaje* x 1		
2	 Control remoto x 1	5	 Tornillo de montaje Ø4 x 25x x 8	* Dentro del embalaje de la unidad exterior. Otros <table border="1" style="margin-left: auto; margin-right: auto;"> <tr> <th>Nombre</th> </tr> <tr> <td>Manual de propietario</td> </tr> <tr> <td>Manual de instalación</td> </tr> </table>	Nombre	Manual de propietario	Manual de instalación
Nombre							
Manual de propietario							
Manual de instalación							
3	 Pilas x 2	6	 Torn. de cabeza de madera Ø3 x 16x x 2				

Este modelo no está equipado con manguera de drenaje auxiliar.

UNIDAD INTERIOR / Lugar de Instalación

- // Un lugar que brinde los espacios alrededor de la unidad interior tal como se muestra en el diagrama.
- // Un lugar en el que no haya obstáculos cerca de la entrada y salida de aire.
- // Un lugar que permita la instalación fácil de la tubería para la unidad exterior.
- // Un lugar que permita que el panel delantero se abra.

PRECAUCION

Se deberá evitar la luz directa del sol sobre el receptor de control a distancia de la unidad interior. El microprocesador de la unidad interior no deberá estar tan cerca de las fuentes de ruido RF. (Para los detalles, vea el manual del usuario)

Control remoto

- // Un lugar en el que no haya obstáculos tal como una cortina que pudiese bloquear las señales de la unidad interior.
- // No instale el control remoto en un lugar expuesto a la luz directa del sol o cerca de una fuente de calor, por ejemplo una estufa.
- // Mantenga el control remoto por lo menos a 1 metro de distancia de su equipo de TV o estéreo. (Esto es necesario para evitar interrupciones o ruidos de interferencia)
- // La ubicación del control remoto deberá determinarse tal como se ilustra abajo.

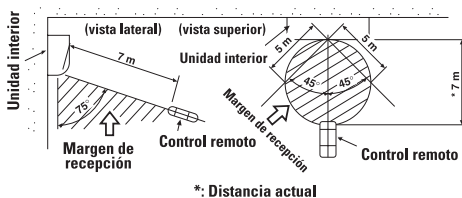

Corte de un orificio y montaje de la placa de instalación

Corte de un orificio

Cuando instale las tuberías refrigerantes desde la parte posterior

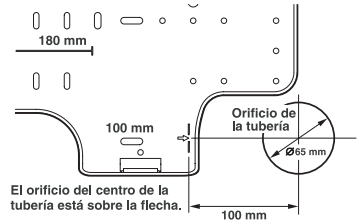

1. Después de determinar la posición del orificio de la tubería con la placa de montaje (→), perforo el orificio de la tubería (Ø65 mm) ligeramente inclinado hacia abajo al lado exterior.

Nota: Cuando la perforación de una pared que contenga listones, listones de alambre o placas de metal, asegúrese de utilizar un anillo de borde como molde del orificio de la tubería vendido por separado.

Cuando la placa de instalación es directamente montada sobre la pared

1. Fije firmemente la placa de instalación sobre la pared atornillando las partes superior e inferior para enganchar la unidad interior.
2. Para montar la placa de instalación sobre una pared de hormigón con tacos, utilice los cerrojos de áncora para orificios tal como se muestra en la figura superior.
3. Instale la placa de instalación horizontalmente en la pared.

PRECAUCION

Cuando instale la placa de instalación con un tornillo de montaje no utilice el orificio del cerrojo de áncora. De otra manera, la unidad se podría caer y resultar en daños personales y en daños a la propiedad.

**Placa de Instalación
(Mantenga la posición horizontal)**

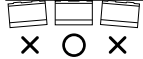

Orificio, 5 mm diámetro

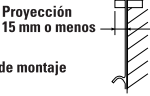
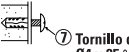
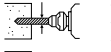

Tornillo de montaje
Ø4 x 25^ø



Taco
(partes locales)

PRECAUCION ⚠

Si no instala firmemente la unidad podría causar daños personales o materiales.

- En caso de paredes de bloques, ladrillos, hormigón, o de tipo similar, haga orificios en la pared.
- Inserte tacos para tornillo de montaje ⑤ apropiados.

Nota: Fije las cuatro esquinas y partes inferiores de la placa de instalación con 6 u 8 de montaje.

Trabajo Eléctrico

1. El suministro de tensión deberá ser igual al de tensión nominal del acondicionador de aire.
2. Prepare la fuente de alimentación para el uso exclusivo con el acondicionador de aire.

Nota: Tipo de cable: Más de 1,5 mm² (245IEC66) o de 1,3 mm² (AWG-16)

PRECAUCION ⚠

Este sistema puede conectarse a la corriente de dos formas distintas.

1. Conexión a cable fijo: es preciso incorporar al cable fijo un interruptor o disyuntor que desconecte todos los polos y disponga de una separación de contacto de 3 mm como mínimo. Es necesario utilizar un disyuntor o interruptores homologados.
2. Conexión mediante un enchufe: conecte un cable de alimentación con enchufe y enchúfelo en una toma de corriente de pared. Debe utilizarse un cable de alimentación y un enchufe homologados.

Nota: asegúrese de que todos los cables se utilizan dentro de su capacidad eléctrica.

Conexión de cableado

Cómo conectar el cable de alimentación

El cableado del cable de conexión puede realizarse sin quitar el panel frontal.

1. Extraiga la rejilla de entrada de aire. Tire de la rejilla de entrada de aire hacia fuera para abrirla.
2. Quite la tapa de los terminales y el cable con abrazadera.
3. Inserte el cable de conexión (según los códigos locales) en el orificio de la tubería de la pared.
4. Saque el cable de conexión a través de la ranura del cable del panel posterior hasta que sobresalga aproximadamente 15 cm.
5. Inserte el cable de conexión completamente en el bloque de terminales y asegúrelo fuertemente con un tornillo.
6. Tensamiento de torsión a par : 1,2 N·m (0,12 kgf·m)
7. Asegure el cable de conexión con el cable con abrazadera.
8. Fije la cubierta del terminal, el cojinete de la placa trasera y la rejilla de entrada de aire de la unidad interior.

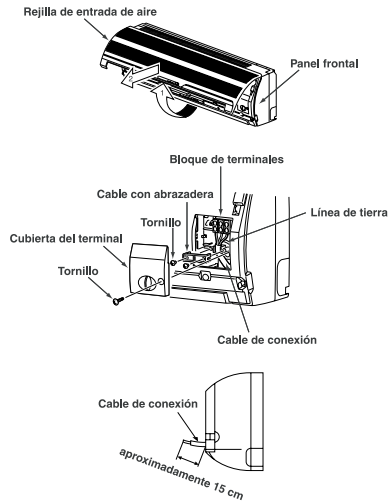

PRECAUCION ⚠

Asegúrese de consultar con la etiqueta del diagrama del sistema de cableado en el interior del panel frontal. Compruebe los códigos eléctricos locales, así como las instrucciones o limitaciones específicas del cableado.

Pelado del cable de conexión

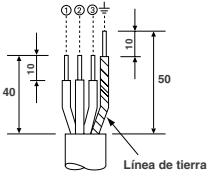

NOTA

Utilice sólo cable trenzado.
 • Tipo de cable: Más de 1,5 mm² (245IEC66) o de 1,3 mm² (AWG-16)

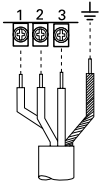

NOTA

Conecte cada línea de tierra a la parte metálica (marca ↓) situada en el lado del terminal 3P.

Procedimiento para instalar la rejilla de entrada de aire en la unidad interior

Para instalar la rejilla de entrada de aire ha de realizarse el procedimiento inverso a su extracción.

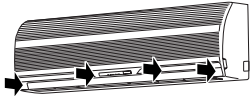

Instalación de la tubería y tubo de desagüe

Para las tuberías derecho

Después de ensamblar las rendijas del cuerpo mediante un cuchillo o una espiga, córtela con unas tijeras o una herramienta similar.

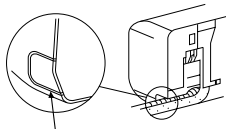

Hacer un corte

Para las tuberías inferior

Después de ensamblar las rendijas del cuerpo mediante un cuchillo o una espiga, córtela con unas tijeras o una herramienta similar.

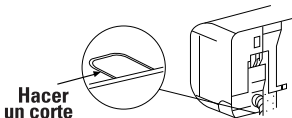

Hacer un corte

Conexión del lado izquierdo de la tubería

Doble la tubería de conexión de tal manera que quede tendida entre 43 mm sobre la superficie de la pared. Si la tubería de conexión fuese tendida más allá de los 43 mm sobre la superficie de la pared, la unión inferior podría ser inestable en la pared. Cuando doble la tubería de conexión, asegúrese de utilizar un torcedor de resortes para no estrujar la tubería.

Doble la tubería de conexión dentro de un radio de 30 mm.

Conexión de la tubería después de la instalación de la unidad (figura)

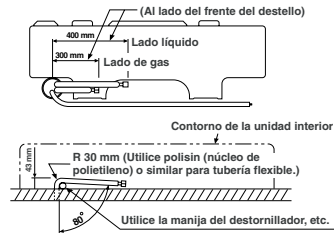

Nota: Si la tubería fuese incorrectamente doblada, la unidad inferior podría instalarse de forma inestable sobre la pared. Después de pasar la tubería de conexión a través del orificio de la tubería, conecte la tubería de conexión a las tuberías auxiliares y envuelva con cinta para cubrir alrededor de las mismas.

PRECAUCION ⚠

Encinte las tuberías auxiliares (dos) y el cable de conexión fuertemente. En caso de tubería por el lado izquierdo y por el lado posterior izquierdo, encinte solamente las tuberías auxiliares (dos).

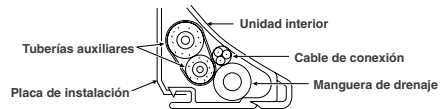

- Cuidadosamente arregle las tuberías de tal manera que ninguna de ellas sobresalga de la placa posterior de la unidad interior.
- Conecte cuidadosamente las tuberías auxiliares y las tuberías de conexión de cada una y corte la cinta aisladora en la tubería de conexión para evitar la doble cinta en la unión, además, selle la unión con cinta de vinilo, etc.
- Puesto que la condensación resulta en problemas para la máquina asegúrese de aislar las dos tuberías de conexión. (Utilice espuma de polietileno como material aislante.)
- Cuando doble una tubería, hágalo de manera que no la aplaste.

Instalación de la unidad interior

1. Pase la tubería a través del orificio de la pared, y enganche la unidad interior sobre la placa de instalación en los ganchos superiores.
2. Mueva la unidad interior hacia la derecha e izquierda para confirmar que esté firmemente enganchado en la placa de instalación.
3. Mientras presiona la unidad interior sobre la pared por la parte inferior, engánchelo hacia arriba en la placa de instalación por la parte inferior. Tire la unidad interior dirigida hacia ud. por la parte inferior para confirmar que esté firmemente enganchado sobre la placa de instalación.

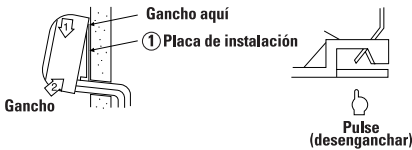

Para desmontar la unidad interior de la placa de instalación tire de la unidad interior dirigida hacia ud. mientras presiona la parte inferior por las partes especificadas.

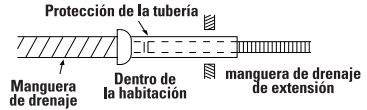
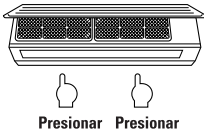

PRECAUCION

Arregle la tubería de drenaje para el drenaje apropiado de la unidad. El drenaje incorrecto podría causar desperfectos.

Este acondicionador de aire tiene la estructura designada para drenar el agua colectada de la condensación, que se forma en la parte posterior de la unidad, para la bandeja de drenaje. Por lo tanto, no almacene el cable de alimentación y otras partes en una altura sobre la guía de drenaje.

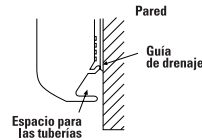

Drenaje

1. Coloque la manguera de drenaje inclinada hacia abajo.

Nota: El orificio deberá hacerse inclinado levemente hacia abajo al lado exterior.

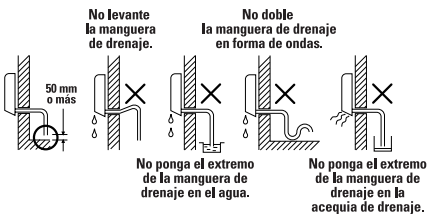

2. ponga agua en el depósito de drenaje y asegúrese que el agua se drene hacia afuera.
3. Cuando conecte la manguera de drenaje de extensión, aisle la parte de la conexión de la manguera de drenaje de extensión con la protección de la tubería.

UNIDAD EXTERIOR / Lugar de instalación

- // Un lugar que tenga espacios alrededor de la unidad exterior tal como se muestra en el diagrama de la página 3.
- // Un lugar que pueda resistir el peso de la unidad exterior y que no permita el aumento del nivel de ruido y vibración.
- // Un lugar en donde el ruido de funcionamiento y el aire descargado no moleste a sus vecinos.
- // Un lugar que sea expuesto al viento fuerte.
- // Un lugar libre de filtración de gases combustibles.
- // Un lugar que no bloquee el paisaje.
- // Cuando la unidad exterior tenga que instalarse en una posición elevada, cerciódese de asegurar las patas.
- // Una longitud tolerable de la tubería de conexión es de hasta 15 m equivalente (538TFH1804 / 538TFQ1804 – 538TFH2404 / 538TFQ2404).
- // La altura permisible es de hasta 8 m (538TFH1804 / 538TFQ1804 – 538TFH2404 / 538TFQ2404).
- // Un lugar en donde el agua drenada no de lugar a ningún problema.

PRECAUCION ⚠

1. Instale la unidad exterior sin que nada bloquee la descarga del aire.
2. Cuando la unidad exterior es instalada en un lugar expuesto siempre al viento fuerte como una costa o en la parte superior de un edificio, asegure el funcionamiento normal del ventilador utilizando un conducto o una protección para el viento.
3. Especialmente en una zona de mucho viento, instale la unidad de forma que se evite la admisión del viento.
4. La instalación en los siguientes emplazamientos puede resultar problemática. No instale la unidad en los siguientes emplazamientos:
 - Un lugar expuesto
 - un lugar salino, como la costa
 - Un lugar expuesto a gas de sulfuro
 - Un lugar donde se puedan generar con facilidad ondas de alta frecuencia, como por ejemplo, las producidas por un equipo de audio, soldadores y equipos médicos.

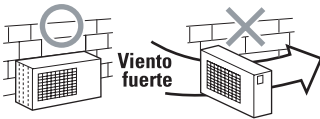

Conexión de la tubería refrigerante

1. Corte la tubería con un cortatubos para tubería



2. Inserte una tuerca y abocine la tubería.

- Margen de proyección de ensanchamiento: A (Unidad: mm)

Diámetro externo de tubería	A	
	Rígido	Imperial
Línea del líquido Ø6,35 mm	1,0 a 1,5	1,5 a 2,0
Línea de succión Ø12,70 mm	1,0 a 1,5	2,0 a 2,5
Ø15,88 mm	1,0 a 1,5	2,0 a 2,5

Apriete la tubería

Alinee la tubería de conexión y apriete a fondo la tuerca con sus dedos. Luego apriete la tuerca con una llave de tuercas y una llave inglesa de torsión tal como se muestra en la figura.

PRECAUCION ⚠

- No aplique demasiada torsión.
- De otra manera, la tuerca podría quebrarse según las condiciones de instalación.

Diámetro externo de tubería de cobre	Tensamiento de torsión a par
Línea del líquido Ø6,35 mm	16 a 18 (1,6 a 1,8 kgf•m)
Línea de succión Ø12,70 mm	50 a 62 (5,0 a 6,2 kgf•m)
Línea de succión Ø15,88 mm	65 a 80 (6,5 a 8,0 kgf•m)

Par de apriete de conexiones de tubería

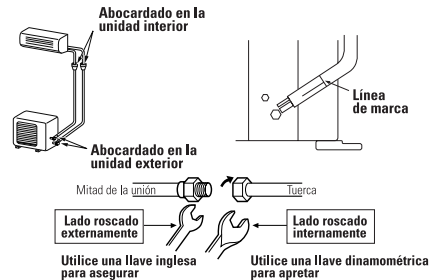

PRECAUCION ⚠

Tenga en cuenta los 4 puntos esenciales de la instalación de tuberías.

1. Limpie el polvo y humedad (del interior de las tuberías de conexión).
2. Conexión tensa (entre las tuberías y la unidad).
3. Evacúe el aire de las tuberías de conexión utilizando la BOMBA DE VACIO.
4. Revise si hay fugas de gas (puntos conectados).

Vacío

Una vez que la tubería se ha conectado a la unidad interior, puede realizar una purga de aire.

Purga de aire

Evacue el aire de las tuberías de conexión y en la unidad interior utilizando la bomba al vacío. No utilice el refrigerante en la unidad exterior. Para los detalles, vea el manual de la bomba al vacío.

Uso de la bomba al vacío

Cerchiórese de utilizar una bomba de vacío con función de prevención de contracorriente para que el aceite interno de la bomba no retroceda a las tuberías del sistema de aire acondicionado cuando la bomba se detenga.

1. Conecte el manguito de carga de la válvula distribuidora al orificio de salida de la válvula de servicio de gas y líquido.
2. Conecte el manguito de carga al orificio de la bomba de vacío.
3. Abra completamente el mando lateral de baja presión de la válvula distribuidora del manómetro.
4. Accione la bomba de vacío para iniciar la evacuación. Realice la evacuación durante 15 minutos si la longitud de la tubería es de 20 m. (15 minutos para 20 m) (sobre la base de que la bomba tenga una capacidad de 27 litros por minuto). A continuación, confirme que la lectura compuesta del manómetro sea de -101 kPa (-76 cmHg).
5. Cierre el mando de la válvula lateral de baja presión de distribución del manómetro.
6. Abra completamente el vástago de válvula de las válvulas de servicio de gas y líquido.
7. Retire el manguito de carga del orificio de salida.
8. Cierre firmemente las tapas de las válvulas de servicio.

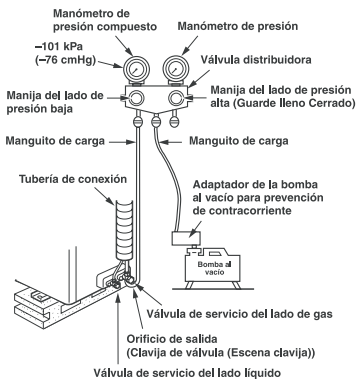

Lado de tubería	Tensamiento de torsión a par	A
Línea de succión (Ø15,88 mm)	65 a 80 N•m (6,5 a 8,0 kgf•m)	5 mm
Línea de succión (Ø12,70 mm)	50 a 62 N•m (5,0 a 6,2 kgf•m)	4 mm
Línea de líquido (Ø6,35 mm)	16 a 18 N•m (1,6 a 1,8 kgf•m)	Mismo que línea de succión
Orificio de salida	9 a 10 N•m (0,9 a 1,0 kgf•m)	



Conexión del cableado

1. Extraiga la cubierta de la válvula de la unidad interior.
2. Conecte el cable de conexión a los terminales tal como se identifican con sus respectivos números correspondientes en el bloque de terminales de la unidad interior y exterior.
3. Cuando conecte el cable de conexión al terminal de la unidad exterior, haga un bucle como se muestra en la ilustración del diagrama de instalación de la unidad interior del agua interior que viene a la unidad exterior.
4. Aíse los cables no utilizados (conductores) del agua proveniente de la unidad exterior. Evite que estén en contacto con cualquier pieza eléctrica o de metal.

Pelado de la funda del cable de conexión

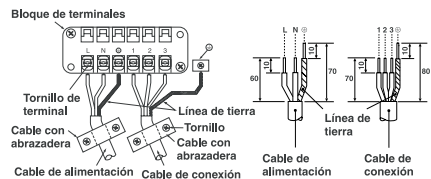

Modelo	619TFH1804 619TFQ1804	619TFH2404 619TFQ2404
Fuente de alimentación	50Hz, 220 – 240 V monofásico	
Corriente máxima	16A	18A
Enchufe hembra y valor nominal de fusible	20A	
Cable de alimentación	4 mm ² (245IEC66) o 3,5 mm ² (AWG-12)	

PRECAUCION ⚠

- Las conexiones del cableado incorrecto podrían causar que se quemen algunas de las piezas eléctricas.
- Asegúrese de seguir los códigos locales al conectar la unidad interior a la exterior (tamaño del cable, método de cableado, etc.)
- Cada cable deberá conectarse firmemente.

Nota: Tipo de cable: 245IEC66 (2,0 mm² o más)

Precauciones de uso de las válvulas de servicio

Abra el vástago de la válvula completamente hacia fuera, pero sin avanzar más allá del retén. Apriete la tapa del vástago de la válvula con el par que se indica en la tabla siguiente:

Comprobación de fugas

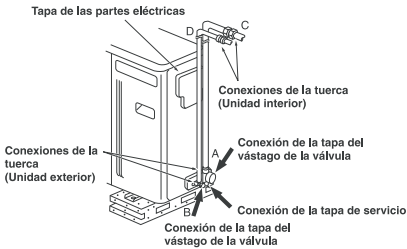

Revise las conexiones aborcardadas y del bus con un detector de fugas o con agua y jabón las conexiones de la tapa del vástago de la válvula y las conexiones de la tapa de servicio para la filtración de gas con un detector de filtración o con agua y jabón.

Seteado del control remoto para seleccionar la unidad

Cuando dos unidades son instaladas en cuartos separados no es necesario cambiar la selección de unidades.

Selección de unidades en el control remoto

- Cuando dos unidades son instaladas en el mismo cuarto o muy próximas, las dos unidades podrían recibir señales simultáneas de un control remoto. Para estos casos existe la posibilidad de setear uno de los controles remotos a la selección B (ambos controles son seteados de fábrica para la selección A)
- La señal del control remoto no es recibida si la unidad interior esta seteada de manera distinta al control remoto. Para el cambio de esta ir al punto 1.
- No hay relación entre SETEADO A o B la conexión en las unidades de cables y tuberías.

Operación de testeo

Para seleccionar el modo TEST RUN (Frío), presione el botón TEMPORARY por 10 segundos (usted escuchará un pequeño "beep" en la unidad interior).

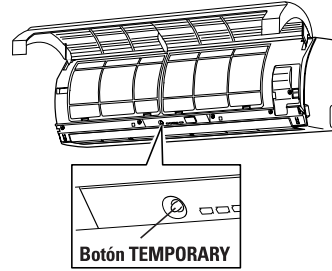

Seteado de reinicio

Este producto esta diseñado para que después de una falla en el suministro de electricidad se pueda reiniciar automáticamente en el mismo modo de operación previo a la falla. Esta función AUTO RESTART se encuentra seteada de fábrica en el modo apagada en la unidad interior. Enciéndalo si usted lo requiere.

Como setear el AUTO RESTART

- Presione y sostenga el botón TEMPORARY por 3 segundos. Después de 3 segundos se escucharan 3 "beep" que le avisarán que el AUTO RESTART ha sido seleccionado.
- Para cancelar el AUTO RESTART, siga los pasos descriptos en la sección de FUNCIONAMIENTO DE REINICIO AUTOMATICO en el manual de usuario.

GARANTIA SURREY

1 año



SURREY

Junto con este Certificado de Garantía conserve la correspondiente factura o ticket de compra, pues ambas le serán requeridas cuando solicite servicio técnico.

GARANTÍA

Garantía válida solamente para el territorio de la República Argentina

- 1- **Garantía:** Garantizamos al comprador o usuario que el acondicionador SURREY fabricado y/o importado y comercializado por CARRIER S.A. y sus agentes autorizados, no acusa defecto alguno de fabricación que dificulte su uso o servicio normal.
- 2- **Alcance y lugar de cobertura:** La presente garantía limita nuestra obligación a reparar, o a nuestra opción reemplazar, sin cargo alguno en nuestra fábrica de Buenos Aires o, si correspondiere, en nuestros Centros de Service autorizados, cualquier pieza que resulte defectuosa dentro del término establecido en esta garantía especificada en el punto tres (3-) de la presente y siempre y cuando el defecto sea comprobado a nuestra entera satisfacción, corriendo por cuenta de CARRIER S.A. los gastos de traslados si los hubiere, seguro y flete desde el domicilio del comprador hasta el lugar de reparación y vuelta que se realizará dentro de las 48 hs. de recibida la notificación por parte del usuario para realizar el transporte. Toda visita técnica que no sea ocasionada por problemas de: materiales, mano de obra e instalación hecha por agentes autorizados será facturada al usuario.
Las solicitudes de servicio serán atendidas dentro del plazo estimado de 10 días lo que dependerá del tipo de desperfecto encontrado.
- 3- **Duración de los plazos de garantía:** El plazo de garantía se cuenta a partir de la fecha de factura de compra del mismo siendo exclusivamente de 12 meses.
- 4- **Exclusiones:** Esta garantía no se hará efectiva en caso de que el acondicionador hubiera sido instalado en lugares de difícil acceso, o que se hiciera necesario para su service el montaje de andamios, o hubiera sufrido accidentes, alteración, negligencia, mal trato o uso inadecuado, exceso o caída de tensión, o que fuera usado con otra corriente que no sea la mencionada en la chapa de Serie, o cualquier daño sufrido por causa de incendios, inundaciones, estragos, caso fortuito o fuerza mayor, reposición o reparación por personal de Service NO AUTORIZADO; que las chapas originales de modelo y número de serie hayan sido alteradas.
La garantía cubre solamente el acondicionador en su instalación original y quedará automáticamente invalidada si éste es reinstalado en el mismo o en diferente local, salvo que ocurriera por trabajos realizados bajo cobertura de tal garantía.
- 5- **Aclaraciones:** No constituyen defectos de fabricación ni están amparados por esta garantía ninguno de los siguientes casos, siendo su reposición o reparación exclusivamente por cuenta y orden del usuario: Cuando la documentación que avala la garantía haya sido alterada en alguna forma. Cuando haya daño ocasionado por el transporte en cualquiera de sus formas o entrega. Cuando el acondicionador no esté instalado según las Normas Estandar de CARRIER. Cuando haya sido instalado y conectado a un circuito eléctrico con cableado defectuoso, fusibles inadecuados o toma-corrientes y fichas deterioradas. Cuando existiera omisión del usuario en limpiar o cambiar el filtro de aire. Cuando el condensador de la unidad se encuentre tapado u obstruido por elementos extraños. Cuando no se le haya efectuado el mínimo de mantenimiento exigido en el manual del usuario que se adjunta a la unidad adquirida.
Tampoco quedan amparadas por esta garantía las visitas técnicas, trabajos y gastos originados por los reclamos no contemplados en el punto 2- (segundo párrafo) del presente.
- 6- **El plazo indicado** comprende e incluye el Art. 473 señalado en Código de Comercio; el mismo no es acumulativo en el caso de reparación o reemplazo de partes.
- 7- Cualquier cuestión judicial será dirimida por los Tribunales Ordinarios de Capital Federal.

SURREY

Av. del Libertador 238 - B1638BEO Vicente López
Buenos Aires - Argentina
Tel.: (011) 4837-5002/7
www.surrey.com.ar

SURREY

Avda. del Libertador 238
(B1638BE0) Vicente López
Buenos Aires // República Argentina
Tel.: (54-11) 4837-5000
www.surrey.com.ar

